





AVVERTENZE

Le seguenti istruzioni devono essere seguite per una corretta installazione del prodotto, e servono a garantire la vostra sicurezza. È necessario conservarle per una successiva consultazione e per la manutenzione

 L'apparecchio è adatto al montaggio su superfici normalmente infiammabili.

 Apparecchio per interni (non protetto all'acqua).

 Simbolo che indica la Classe II (doppio isolamento).

 L'apparecchio è conforme alle direttive e alle normative vigenti.

 Simbolo per lo smaltimento dell'apparecchio (vedere SMALTIMENTO DELL'APPARECCHIO RAEE)

INSTALLAZIONE/ MONTAGGIO

- Estrarre i componenti dell'apparecchio dagli imballi;
- Fissare la base (1) al corpo (2) con l'apposita vite;
- Collegare la spina di alimentazione alla rete;

CAUTELE DA ADOTTARE DURANTE L'USO DELL'APPARECCHIO

- Non coprire l'apparecchio (ad esempio con panni, foulard, ecc.);
- Usare l'apparecchio nella posizione prevista: non coricare né ribaltare l'apparecchio;
- Durante la manutenzione (per sostituzione lampadina o pulizia) scollegare la spina dalla presa.
- Per la pulizia utilizzare solamente un panno asciutto;

NOTE SUPPLEMENTARI

- È possibile regolare la posizione e l'inclinazione dei singoli fasci luminosi agendo sui moduli (M) e sulle leve (L).
- Per la vostra sicurezza non modificare l'apparecchio;
- Nel caso sia necessario sostituire il cavo di alimentazione (per esempio se accidentalmente si dovesse danneggiare) rivolgersi al fabbricante per procurarsi il corretto ricambio e far eseguire la sostituzione.
- La Martinelli Luce Spa non si assume alcuna responsabilità per prodotti modificati senza preventiva autorizzazione

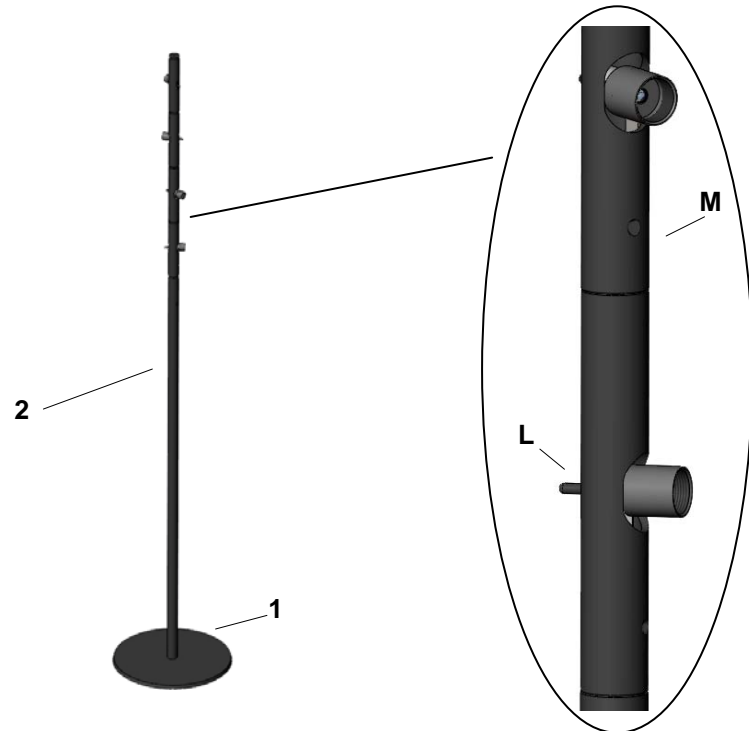



WARNING

The following instructions must be followed for a correct installation of the product, and serve to guarantee your safety. Please retain for future reference and make available to those that maintain the product.

 The device is suitable for mounting on normally inflammable surfaces.

 Interior device (not waterproof).

 Class II symbol (double insulation)

 The device conforms to current directive and norms.

 Symbol for product disposal (see DISPOSAL OF THE APPLIANCE – RAEE).

ASSEMBLY/INSTALLATION

- Remove the device components from the packaging.
- Fix base (1) to body (2) with apposite screw.
- Connect the plug into the mains socket.

CAUTION TO BE ADOPTED DURING USE OF THE DEVICE

- Do not cover the device (for ex. with rags, scarves etc.);
- Use the device in the suitable position: do not load or tilt the device;
- During maintenance (to change the bulb or cleaning) disconnect the plug from the mains socket.
- To clean use only a dry cloth;

ADDITIONAL NOTES

- You can adjust the position and the inclination of single lighting spot operating to module (M) and lever (F)
- For your safety do not modify the device;
- In case it is necessary to change the supply cable (for ex. If it was accidentally to be damaged) refer to the supplier to procur the correct spare and carry-out the substitution;
- Martinelli Luce Spa does not assume any responsibility for products modified without authorisation;

