

FROST
D E N M A R K

BERÜHRUNGSLOSER SEIFEN- UND DESINFEKTIONSSPENDER

...

PRODUKTDDETAILS, TECHNISCHE DETAILS UND MONTAGEANLEITUNG

Der berührungslose Seifen- und Desinfektionsspender von FROST besteht aus einem berührungslosen Spender sowie zusätzlichen Tisch- und Bodenständern. Der nachfüllbare Behälter enthält 500 ml Flüssigseife oder Händedesinfektionsgel, was ca. 600 Dosen entspricht. Die Dosierung wird einmal freigegeben, wenn Sie Ihre Hand 5 bis 15 cm unter die Dosierdüse halten.

Der Spender kann wahlweise an der Wand montiert oder einfach am Tisch- oder Bodenständer angebracht werden.

Der berührungslose Seifen- und Desinfektionsspender von FROST vereint Hygiene und Ästhetik und bietet eine elegante, minimalistische Designlösung für das moderne Interieur. Das Design passt zu allen FROST-Produkten.

Der Spender ist in allen neun FROST-Ausführungen erhältlich. Die Ständer sind entweder in mattem Schwarz oder Weiß erhältlich.

Der berührungslose FROST-Seifen- und Desinfektionsmittelspender ist Teil der NOVA2-Serie und wurde von Bønnelycke mdd entworfen.

**SEIFEN- UND
DESINFEKTIONSSPENDER**
berührungslos, mit Verriegelung,
500 ml

Spender für Wandmontage

Edelstahl

Höhe: 217 mm

Durchmesser: Ø 89 mm

Tiefe: 112 mm

CC: 114 mm



Edelstahl
gebürstet
N1978



Kupfer
gebürstet
N1978-BOC



Gold
gebürstet
N1978-BMG



Schwarz
gebürstet
N1978-BCB



Edelstahl
poliert
O1978



Kupfer
poliert
N1978-C



Gold
poliert
N1978-GO



Schwarz
matt
N1978-B



Weiß
matt
N1978-W

TISCHSTÄNDER

für Seifen- und Desinfektionsspender

Edelstahl

Höhe: 500 mm

Durchmesser: Ø 32 / Ø 150 mm

Tiefe: 150 mm



Schwarz matt
N1978-1-B



Weiß matt
N1978-1-W

**BODENSTÄNDER FÜR
SPENDER**

für Seifen- und Desinfektionsspender

Edelstahl

Höhe: 1200 mm

Durchmesser: Ø 32 / Ø 250 mm

Tiefe: 250 mm



Schwarz matt
N1978-2-B



Weiß matt
N1978-2-W

ABMESSUNGEN UND DETAILS

Geeignete Stromversorgung: DC 9V (AA x 6)

Fassungsvermögen des Behälters: ca. 500 ml (ca. 600 Dosierungen)

Dosierung: 0,8 - 6,5 ml (einstellbar)

Umgebungstemperatur: 0,1 - 45 °C

Erfassungsreichweite: 5 - 15 cm

Der Spender ist aus Edelstahl AISI 304 gefertigt.

Die Spenderständer sind aus Edelstahl AISI 304 gefertigt.

HINWEIS: Die Spenderständer sind separat erhältlich.

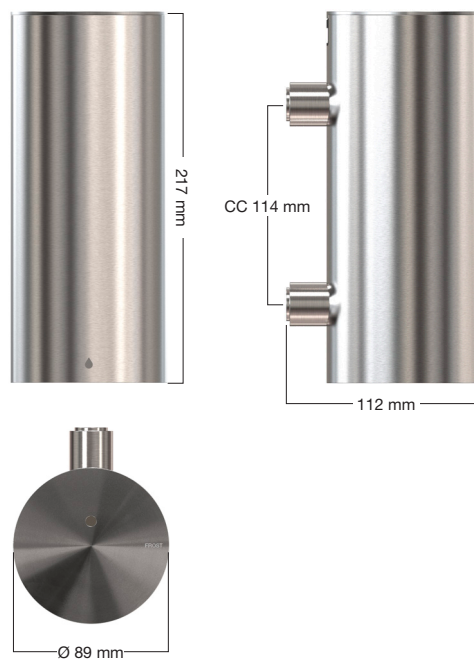

MONTAGEANLEITUNG

Der Spender kann wahlweise an der Wand montiert oder an den zusätzlichen Tisch- bzw. Bodenständern angebracht werden. Die Ständer lassen sich mit dem mitgelieferten Montagezubehör schnell zusammenbauen, und auch die Befestigung des Spenders an den Ständern ist ganz einfach. Lesen Sie bitte vor der Montage die Anweisungen auf den folgenden Seiten.

HINWEIS: Montieren Sie den Spender nicht in der Dusche.

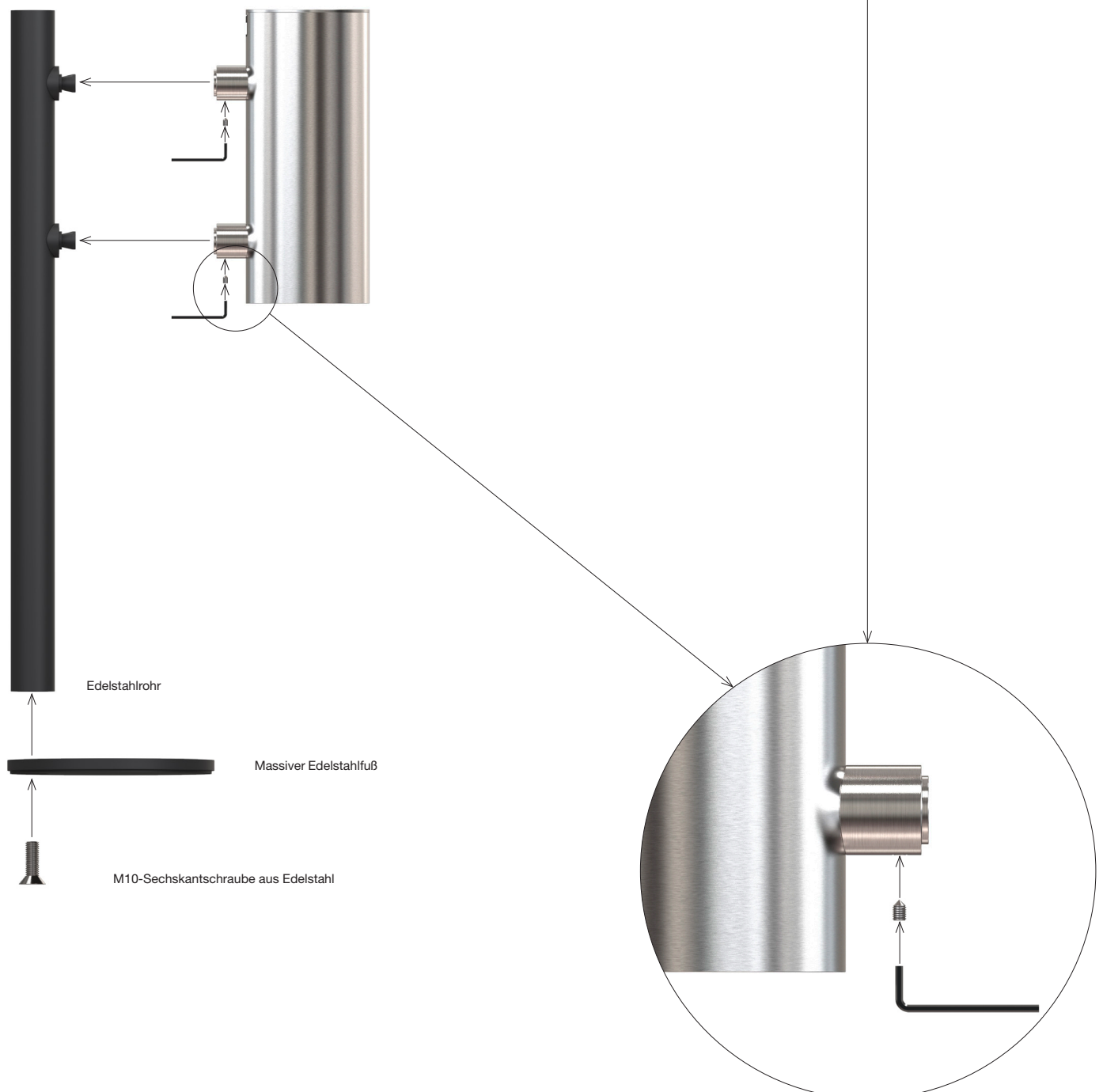

SCHRITT 1: Montage des Spenders

Wählen Sie eine geeignete Stelle für den Spender aus.

Das Unterteil des Spenders muss mindestens 25 cm vom nächsten Reflektor bzw. der nächsten Tischplatte entfernt montiert werden.

①

HINWEIS: Montieren Sie den Spender nicht in direktem Sonnenlicht, achten Sie auf reflektierende Oberflächen unter dem Sensor und montieren Sie den Spender nicht in der Dusche.

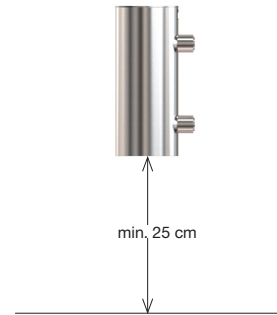

Unabhängig davon, ob Sie den Spender an einer Wand montieren oder an den zusätzlichen Spenderständern befestigen möchten: Beachten Sie bitte die Seiten 3 und 4 für die wichtigsten Abmessungen und Montageanweisungen.

②

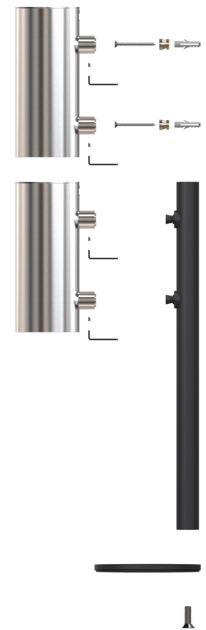

SCHRITT 2: Befüllen des Behälters

Verwenden Sie den mitgelieferten Sechskantschlüssel, um den Spenderdeckel zu entriegeln.

①

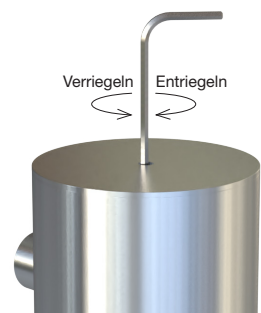

Nach Entfernen des Deckels befüllen Sie den Behälter einfach mit Flüssigseife oder Desinfektionsgel.

②

HINWEIS: Verwenden Sie immer Flüssigkeit mit niedriger Viskosität. Verwenden Sie den Spender daher nicht für Shampoo, Conditioner oder Duschgel. Sie können die beiliegenden Aufkleber für Seife und Desinfektionsgel beispielsweise auf dem Spenderdeckel anbringen.



SCHRITT 3: Einsetzen / Wechseln der Batterien

- ① Drücken Sie die Batteriefachentriegelung nach innen und oben, um das Batteriefach herauszuziehen.



- ② Setzen Sie die sechs AA-Batterien in das Batteriefach ein (bzw. ersetzen Sie diese).
HINWEIS: Verwenden Sie für eine lange Lebensdauer immer hochwertige AA-Batterien. Stellen Sie sicher, dass alle sechs Batterien von der gleichen Marke stammen und verwenden Sie nie gebrauchte Batterien zusammen mit neuen.

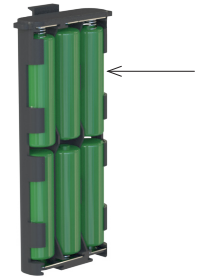

- ③ Schieben Sie das Batteriefach wieder hinein und drücken Sie die Batteriefachentriegelung vorsichtig nach unten. Bringen Sie den Spenderdeckel wieder an und verriegeln Sie ihn mit dem beiliegenden Sechskantschlüssel.

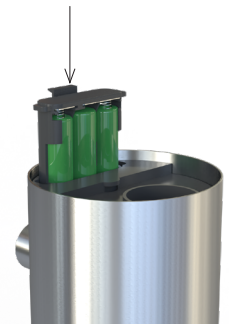

- ④ An der Unterseite des Spenders blinkt die LED 5 Mal und geht in den normalen Betriebsmodus über.
HINWEIS: Die LED fängt automatisch an zu blinken, wenn die Batterien ersetzt werden müssen.

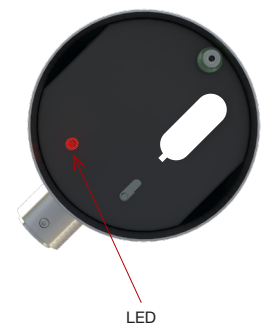

- ⑤ Entfernen Sie bitte den Schutzaufkleber vom Sensor – der Spender ist ohne weitere Einstellungen einsatzbereit.

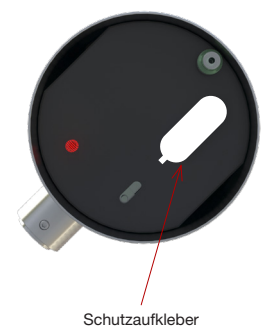

SCHRITT 4: Einstellen des Näherungssensors

- ① Nach Entfernen des Schutzaufklebers vom Sensor halten Sie die Einstelltaste 15 Sekunden lang gedrückt, um in den Einstellmodus zu gelangen.

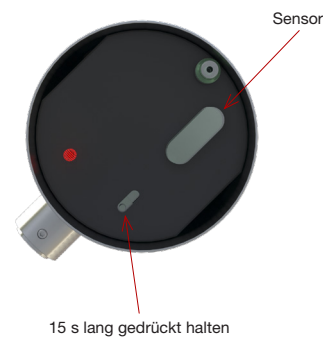

- ② Halten Sie die Einstelltaste 5 Sekunden lang gedrückt und lassen Sie diese los, wenn die LED zu blinken beginnt, um in den Näherungssensormodus zu gelangen.

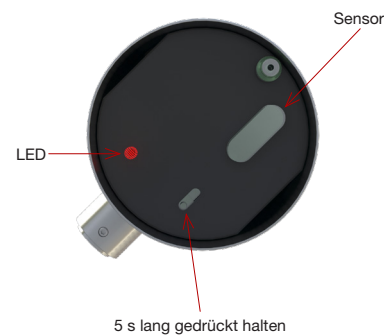

- ③ Führen Sie Ihre Handfläche im erforderlichen Erfassungsabstand von der Unterseite des Spenders unter den Sensor und bleiben Sie mit der Hand dort, während die LED blinkt. **HINWEIS:** Die Erfassungsreichweite muss zwischen 5 und 15 cm liegen.

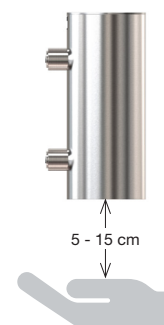

- ④ Sobald die LED aufhört zu blinken, ist die Einstellung des Näherungssensors abgeschlossen.



SCHRITT 5: Einstellungen für die Flüssigkeitsabgabe

- ① Halten Sie die Einstelltaste 15 Sekunden lang gedrückt, um in den Einstellmodus zu gelangen.



- ② Drücken Sie die Einstelltaste zweimal, um in die Einstellungen für die Flüssigkeitsabgabe zu gelangen.
Achten Sie auf die Position des Sensors.

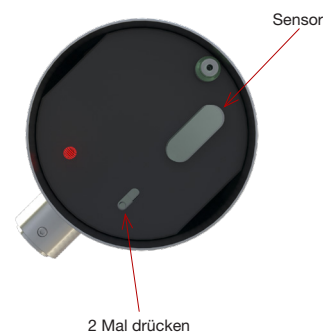

- ③ Wenn die LED blinkt, legen Sie die Handfläche unter den Sensor, um ihn zu aktivieren.
Entfernen Sie Ihre Hand, wenn die gewünschte Dosierung erreicht ist.
HINWEIS: Die Dosierung muss zwischen 0,8 und 6,5 ml liegen.



- ④ Sobald die LED aufhört zu blinken, ist die Einstellung für die Flüssigkeitsabgabe abgeschlossen.

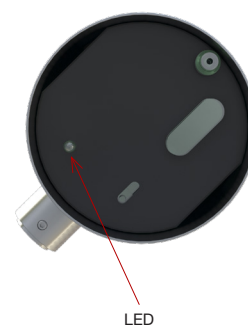

SCHRITT 6: Schlafmoduseinstellungen (während der Reinigung / Wartung)

- ① Drücken Sie die Einstelltaste fünfmal, um eine unbeabsichtigte Betätigung während der Reinigung oder Wartung zu vermeiden.

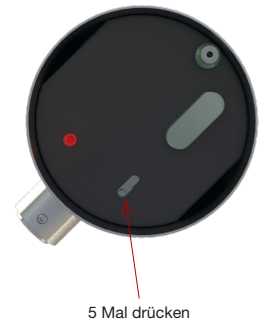

- ② Wenn die LED aufhört zu leuchten, ist der Spender in den Schlafmodus übergegangen.



- ③ Halten Sie die Einstelltaste 2 Sekunden lang gedrückt und der Spender geht wieder in den normalen Betriebsmodus über.

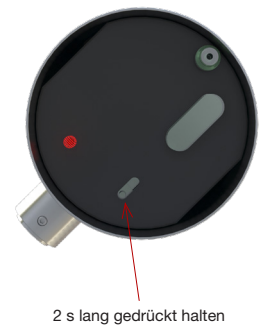

Weitere Sprachen wie DE, NL, FR, SE und DK
finden Sie auf unserer Website www.frost.dk

Zustand	Ursache	Fehlerbehebung
LED leuchtet nicht	<p>Anormale Stromversorgung</p> <p>Erfassungsbereichweite ist zu kurz</p> <p>Schlechter Batteriekontakt oder Batterie leer</p> <p>Sensor ist verschmutzt</p>	<p>Stromkreis oder Batterien prüfen</p> <p>Näherungssensoreinstellungen anpassen</p> <p>Batterien wechseln</p> <p>Sensor reinigen</p>
LED leuchtet normal, aber es findet keine Flüssigkeitsabgabe statt	<p>Sensor erfasst kontinuierlich</p> <p>Erfassungsbereichweite ist nicht wie empfohlen</p> <p>Ausfall des Geräts</p>	<p>Mögliche Hindernisse vom Sensor entfernen</p> <p>Näherungssensoreinstellungen anpassen</p> <p>Händler informieren</p>
Unzureichende Flüssigkeitsabgabe	<p>Einlaufzeit ist zu kurz</p> <p>Flüssigkeit ist zu zähflüssig</p> <p>Verfestigung oder Verdickung der Flüssigkeit</p>	<p>Einstellungen für die Flüssigkeitsabgabe anpassen</p> <p>Durch Flüssigkeit mit niedriger Viskosität ersetzen</p> <p>Mehrmals verwenden, bis die Flüssigkeit normal abgegeben werden kann</p>