

LEM S79 | Höhenverstellbarer Hocker

Shin & Tomoko Azumi | 2000



LEM

Shin & Tomoko Azumi | 2000

Die Kollektion LEM offenbart ihre Identität als Hocker-Ikone in einer geschlossenen, perfekten, minimalistischen Form. Das Ziel? Zeitlose, zurückhaltende Eleganz, die sich in einer ganzen Familie mit brillanten Farben, unterschiedlichen Texturen und verschiedenen Materialien ausdrückt.



LEM

Shin & Tomoko Azumi | 2000



S79 | Höhenverstellbarer Hocker Lackiertes Gestell H55 ÷ 67

LEM | S79 S80 S81 S83

Hocker, fix oder höhenverstellbar, mit Sitzrahmen matt verchromt, Säule Edelstahl sandgestrahlt und Bodenplatte Edelstahl mit "Leinenstruktur" oder Gestell komplett weiß oder schwarz pulverlackiert. Sitzschale in verschiedenen Ausführungen. Auch mit "Swingback"-Mechanismus für den Sitz und Basis Ø 20 cm zur Bodenbefestigung erhältlich.

TEST DIN 68 877/81 5.6

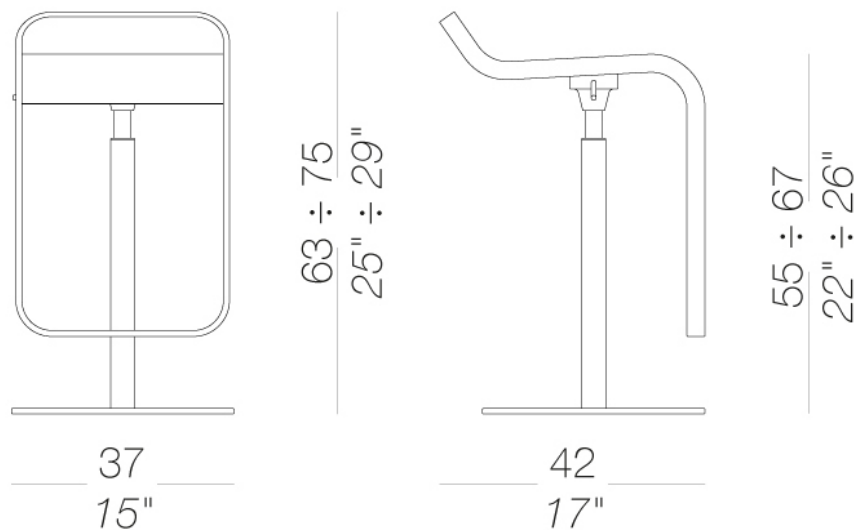

LEM S79 | Höhenverstellbarer Hocker

Shin & Tomoko Azumi | 2000

Gestell



pulverlackiert
schwarz
1 Kleuren

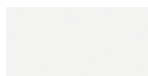

pulverlackiert
weiß
1 Kleuren

Sitz



Holz
Eiche gebleicht
1 Kleuren

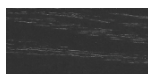

Holz
schwarz gebeizt
offenporig
1 Kleuren



Holz
Eiche dunkel
nußbaum
1 Kleuren

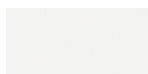

lackiert
lacquered
2 Kleuren



Laminat
fenix 9/10
2 Kleuren



Laminat
millerighe
aluminium
1 Kleuren



Laminat
406 millerighe
1 Kleuren



Stoff
Hallingdal 65
47 Kleuren



Stoff
Canvas 2
40 Kleuren



Stoff
Steelcut Trio 3
48 Kleuren



Stoff
Remix 2
24 Kleuren



Stoff
Clara 2
24 Kleuren



Stoff
Fiord
24 Kleuren

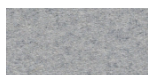

Stoff
Divina MD
24 Kleuren



Stoff
Divina Melange 2
24 Kleuren

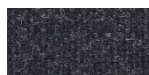

Stoff
Tonica 2
39 Kleuren



Stoff
Medley
37 Kleuren



Stoff
Swing
24 Kleuren



Stoff
Maya
43 Kleuren



Stoff
Jet
44 Kleuren



Stoff
Laser J Flash
24 Kleuren



Kunstleder
GRIMM FR
24 Kleuren



Leder
Leder
7 Kleuren

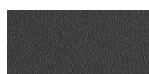

Kunststoff
Polyurethan grau
1 Kleuren

Informationen zu den verfügbaren Farben der Stoffe, Kunstleder, Leder, entnehmen Sie bitte den Materialmustern.

Gebrauchs- und Pflegehinweise

Wischen Sie die Bestandteile aus Holz, Leder, Stoff und Metall mit einem feuchten Tuch oder mit einem verdünnten, neutralen Reinigungsmittel ab. Es dürfen weder alkohol-, chlor- oder lösungsmittelhaltige noch scheuernde Reinigungsmittel verwendet werden. Heben Sie das Produkt nicht an der Sitzfläche, sondern immer am Gestell an. Das Produkt darf nicht ungleichmäßig belastet und nur in normaler Position aufgestellt werden (es muss mit allen vier Füßen oder der Bodenplatte auf einem ebenen Untergrund aufgestellt werden). Lapalma haftet nicht für Schäden, die durch den Gebrauch des Produktes an empfindlichen Fußböden entstehen. Vermeiden Sie jeglichen unsachgemäßen Gebrauch: steigen Sie nicht mit den Füßen auf die Sitzfläche, die Fußstütze oder die Armlehnen. Holz und Leder sind von Natur aus empfindliche Materialien. Kleine Unvollkommenheiten dieser Materialien können nicht als Qualitätsmangel angesehen werden. Setzen Sie das Produkt weder der Witterung noch Temperaturen über 40° C aus. Auch die für den Gebrauch im Außenbereich bestimmten Produkte reagieren im Laufe der Zeit auf die Witterungseinflüsse. Bestimmte Umgebungsfaktoren wie Temperatur, Feuchtigkeit oder Salzgehalt der Luft können Veränderungen der Oberflächen des Produkts bewirken. Ein sorgsamer Umgang mit dem Produkt und regelmäßige Pflege erhöhen seine Lebensdauer. Die Farbe des Produkts kann sich im Laufe der Zeit durch Lichteinwirkung verändern. Wartungs- und Instandhaltungsarbeiten müssen von geschultem Fachpersonal ausgeführt werden. Entsorgen Sie das Verpackungsmaterial erst, wenn das Produkt vollständig montiert ist, damit kein Zubehör, wie Schrauben o.ä., verloren gehen kann. Wenn das Produkt am Ende seines Lebenszyklus angelangt ist, muss das Produkt bzw. die einzelnen Komponenten nach den jeweils geltenden gesetzlichen Bestimmungen entsorgt werden.